

LITED



Fiche technique TERTIA

LT-DWC-25

Downlight carré TERTIA 190mm Blanc
RAL9016 4000K 25W 90° opale

Caractéristiques générales

Flux lumineux sortant 2355lm

Puissance 25W

Efficacité lumineuse 94lm/W

Température de couleur 4000K

Optique 90° opale

Driver inclus non

Gestion de driver /

UGR <21

IRC 85

Macadam <4

Garantie 5 ans



RoHS



EN 62471
RG0

Toutes les caractéristiques techniques, ainsi que les indications de poids et de dimensions ont été méticuleusement élaborées. Informations sous réserve d'erreur. Les illustrations de produits servent à titre d'exemple et peuvent différer de l'original.

Données mécaniques

Dimension	190x190x54mm
Percement	170x170mm
Orientable	non
Poids (luminaire)	/Kg
Matière du boîtier	Aluminium
Couleur du boîtier	Blanc RAL9016
Matière de l'optique	Polycarbonate
Aspect réflecteur	Opale
Type de montage	encastré
Filins de sécurité	Compatible sur vis
Longueur de filin	/

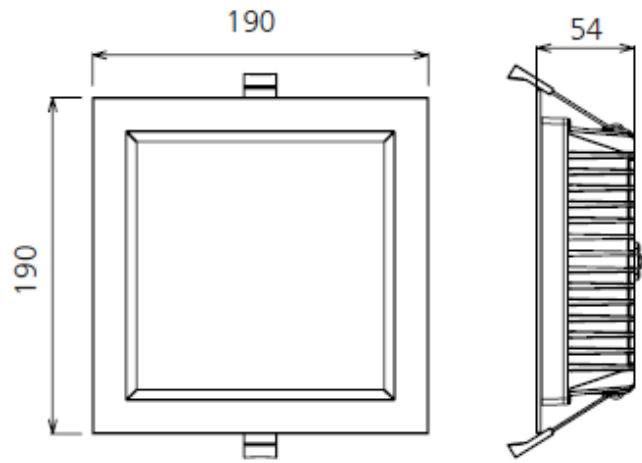

Informations optiques

Type de source	LED
Nombre de sources	1
UGR	<21
Indice de rendu des couleurs	85
Macadam	<4
ULR	/
Classe RG	0

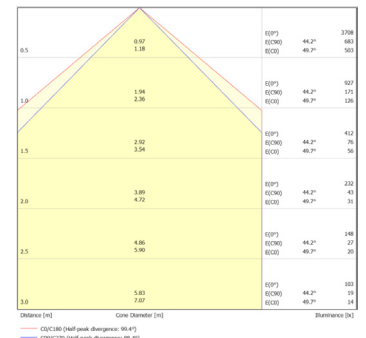

Informations électrique source

Connecteur sur luminaire	JF
Courant source	700 mA
Tension nominale	29-33 Vdc
Classe énergétique	E

Normes de la source lumineuse



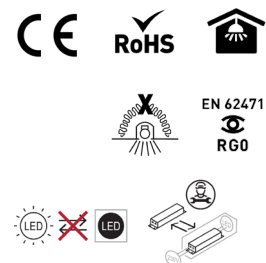

Indice de protection	IP44 par le dessous
Protection contre les chocs mécaniques	IK08
CEE	non
Essai au fil incandescent	850°C
Durée de vie et maintien de flux (Conforme IEC)	50000h L80B20
Température de stockage	/
Température d'usage	-25°C +45°C



Informations logistiques

Conditionnement par carton	1
Dimension carton	220x200x110mm
Poids net (carton)	1,1Kg
Code barre produit (EAN)	3665207023169

Drivers compatibles

Photo	Références	Désignation
	LC-45-450-1050SR	Driver COMPACT TRIDONIC DALI-2/PUSH 45W 450mA-1050mA bornier 87500922
	KL30C-PDiIV	Driver COMPACT Merrytek DALI2/I-10V 30W 300-900mA bornier KL30C-PDiIV
	LCBI-25-700	Driver COMPACT TRIDONIC coupure de phase 25W 700mA bornier 89800307
	LC-25-350-1050BDW	Driver COMPACT TRIDONIC BLE/PUSH 25W 350-1050mA bornier 28002413
	LT-DR25	

Attention la classe du driver définit la classe de la référence

Retrouvez toutes les documentations et téléchargements sur notre site internet lited-led.com.

Accessoires compatibles



ACC-RECOUVRE

Accessoire de recouvrement pour luminaire LITED

Retrouvez toutes les documentations et téléchargements sur notre site internet lited-led.com