

# LITED



## Caractéristiques générales

Flux lumineux sortant	1950lm
Puissance	20W
Efficacité lumineuse	98lm/W
Température de couleur	3000K
Optique	24°
Driver inclus	oui
Gestion de driver	ON/OFF
UGR	< 21
IRC	82
Macadam	<5
Garantie	3 ans

## Fiche technique

### SNAIL

# SNAIL-20WW

Downlight SNAIL 145mm Blanc RAL9003  
3000K 20W 24° ON/OFF



Toutes les caractéristiques techniques, ainsi que les indications de poids et de dimensions ont été méticuleusement élaborées. Informations sous réserve d'erreur. Les illustrations de produits servent à titre d'exemple et peuvent différer de l'original.

## Données mécaniques

Dimension	145x145x102mm
Percement	119mm
Orientable	oui 45°
Poids (luminaire)	0,57Kg
Matière du boîtier	Aluminium
Couleur du boîtier	Blanc RAL9003
Matière de l'optique	Aluminium
Aspect réflecteur	Réflecteur
Type de montage	Encastré
Filins de sécurité	compatible sur serre câble
Longueur de filin	/

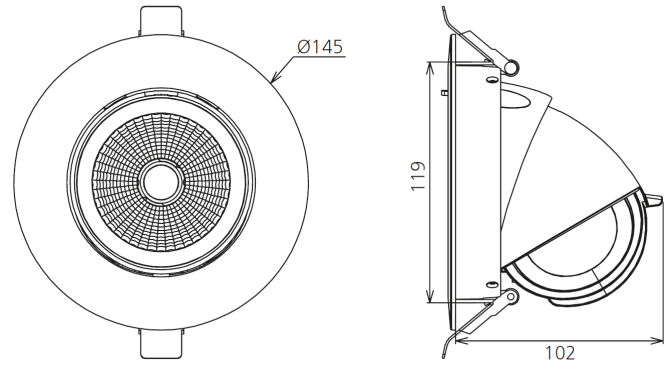

## Informations optiques

Type de source	LED
Nombre de sources	1
UGR	< 21
Indice de rendu des couleurs	82
Macadam	<5
ULR	/
Classe RG	0

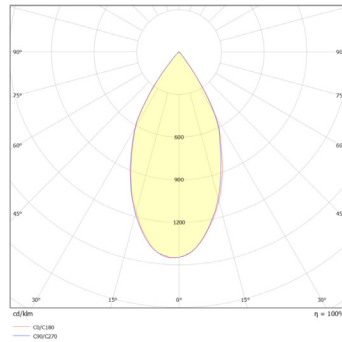

## Informations électrique source

Connecteur sur luminaire	CF
Courant source	500 mA
Tension nominale	23-40 Vdc
Classe énergétique	E

## Normes de la source lumineuse

Indice de protection	IP20
Protection contre les chocs mécaniques	IK04
CEE	non
Essai au fil incandescent	non applicable au matériaux métal verre ou céramique
Durée de vie et maintien de flux (Conforme IEC)	50000h L80B20
Température de stockage	-20°C +65°C
Température d'usage	-20°C +45°C

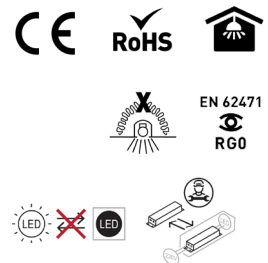

## Informations logistiques

Conditionnement par carton	1
Dimension carton	160x160x130mm
Poids net (carton)	0,57Kg
Code barre produit (EAN)	3665207069440

# Données électriques

/  
/

## Caractéristiques mécaniques et normes

Type de boîtier	/
Connecteur entrée secteur	/
Connecteur vers luminaire	/
Type de protection IP	/
test fil à incandescence	/
Durée de vie	//
Dimensions L x l x H	/
poids driver	/
Classe de protection CEI	/

## Caractéristiques électriques





Gestion	/
Plage de gradation	/
Tension - Fréquence d'entrée	/
Tension de sortie	/Vdc
Courant de sortie	/
Courant d'appel & temporalité	//
Rendement	/
Facteur de puissance	/
THD	/
Ripple	/
Tension d'isolement (entre L – N)	/
Tension d'isolement (entre L/N – T)	/
Surtension côté sortie (réf: T)	/

### Dimensionnement disjoncteur

B10	B13	B16	B20	C10	C13	C16	C20
/	/	/	/	/	/	/	/

/

## Drivers compatibles

Photo	Références	Désignation
	LC-20-100-1050	Driver COMPACT TRIDONIC DALI-2/PUSH 20W 100-1050mA bornier 87500921
	KL20C-PDiiV	Driver COMPACT Merrytek DALI2/I-10V 20W 250-700mA bornier KL20C-PDiiV
	LCA-21-300-500	Driver COMPACT TRIDONIC coupure de phase 21W 300-450-500mA bornier 87500603
	LC-25-350-1050BDW	Driver COMPACT TRIDONIC BLE/PUSH 25W 350-1050mA bornier 28002413

Attention la classe du driver définit la classe de la référence

Retrouvez toutes les documentations et téléchargements sur notre site internet [lited-led.com](http://lited-led.com).

## Accessoires compatibles



ACC-RECOUVRE

Accessoire de recouvrement pour luminaire LITED